

# SCANDINAVIAN PET FENCE

[ペットフェンス]

## 取扱説明書

プレミア・トール 共通

この度は『ペットフェンス』をお買い上げいただきありがとうございます。  
安全に正しくお使いいただくために、必ずご使用前に本書をよくお読みください。

本書は今後のご使用の手引きとして必ず保管してください。

品質には十分注意しておりますが、万一、破損が見つかった場合は  
製品をご使用にならずに、お手数ですがお買い求めの販売店へご連絡ください。

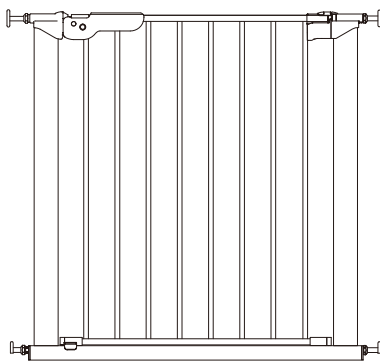

### スカンジナビアン ペットフェンス プレミア

品番 60116 (ブラック)

60117 (ホワイト)

- サイズ：W730 × H730mm
- 重量：4.7kg
- 材質：鉄(黒塗装/白塗装)、樹脂
- 取付け間口：735mm~796mm

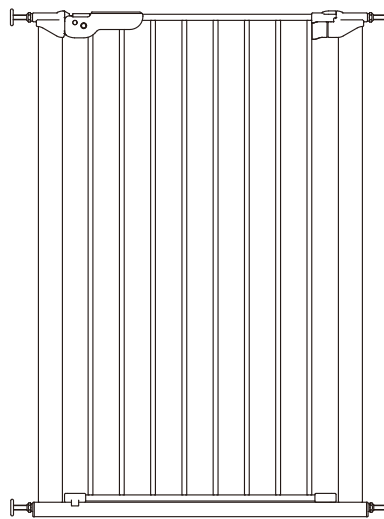

### スカンジナビアン ペットフェンス トール

品番 50916 (ブラック)

50917 (ホワイト)

- サイズ：W730 × H1050mm
- 重量：6.8kg
- 材質：鉄(黒塗装/白塗装)、樹脂
- 取付け間口：735mm~865mm

# 目次

---

特に注意していただきたいこと ..... 3

お手入れ ..... 4

付属品の確認  
(各部名称と部品構成) ..... 5

設置場所の確認 ..... 6

組み立て ..... 9

ご使用方法 ..... 12



プレミア



トール

# 特に注意していただきたいこと

ご使用前に、必ずこの「特に注意していただきたいこと」をよくお読みいただき、正しくお使いください。

## 警告表示について

この取扱説明書は、製品を安全に使用していただくためのものです。

「警告」、「注意」の表示は、これらの注意事項が守られなかった場合に予想される、危険・損害の切迫度や大きさにより区分したもので、大変重要な内容です。必ずお守りください。

### 警告表示の意味

#### 警告

取扱を誤った場合、人やペットが死に至ったり、重傷を負う恐れがある内容を示しています。

#### 注意

取扱を誤った場合、人やペットが傷を負うことが想定される、または物的損害の発生が想定されるものを示します。



この表示は、「禁止」されている内容です。









この表示は、「注意」していただく内容です。









この表示は、必ず行っていただく「指示」内容です。

## 安全に正しくお使いいただくために

### 警告

-  ペットの行動を完全に制限することはできません。必ず飼い主の目の届く場所でご使用ください。
-  ペットにリードをつけたまま使用するのはおやめください。リードが絡まるなど、思わぬ事故が起こる恐れがあります。また、リードをフェンスに固定しないでください。本体が転倒する恐れがあります。
-  嫌がるペットに使用すると、思わぬ行動をとり重大な事故が起こる恐れがあります。徐々に慣しながら、使用をご判断ください。
-  本製品が外れた場合、落下するなど危険が伴う場所には設置しないでください。階段付近に設置する際には正しく取付けてください。  
 4 ページ「階段への設置」
-  本体の一部が破損、または取付け場所に異常がある場合は使用しないでください。
-  柵の間隔は 5.5cm です。体の一部が挟まったり、通り抜けてしまうと重大な事故が起こる恐れがあります。ペットの体格に合わない場合はご使用をおやめください。

### 注意

-  本製品に乗る、寄りかかる、ぶら下がる、揺らすなどの行為をしないでください。事故や破損の原因になります。
-  ペットの運動能力によっては本製品を飛び越えてしまう恐れがありますご注意ください。
-  本製品は屋内用です。屋外でのご使用はおやめください。
-  ペットが本製品を乗り越えてしまう踏み台となる物はそばに置かないでください。
-  本製品を改造してのご使用はおやめください。事故の原因になります。
-  定期的に本体および、固定箇所に破損、ガタツキがないことを確認してください。異常がみられる場合はご使用をおやめください。

## ⚠ 注意

- ❗ 使用中は必ずトビラがロックされている事を確認してください。開けたまま使用すると、事故や破損の原因になります。
- ❗ トビラを開閉する際に手足の指をはさまないようにお気をつけてください。
- ❗ 本製品を設置する際、小さなお子様やペットが近くにいないことをご確認の上、作業してください。
- ❗ 本製品は構造上、下部にフレームがありますので、ゲートを出入りする際はつまづかないようにご注意ください。
- ❗ トビラを開閉する際は小さなお子様やペットが後からついてこないかなど、周囲の安全を確認してください。小さなお子様が出入りする際は、保護者の方が開閉してください。
- ❗ 本製品を保管する場合は、お子様の手が届かない場所に保管してください。

## 設置場所について

### ❗ 取付け箇所の強度や仕様を確認する

設置する床は凹凸のない平らな床を選んでください。本体を壁に固定するために、柱もしくは壁裏に下地が必要です。レンガや石など、取付ける壁の表面が平らでない場合や、石膏ボードなどのように柔らかい場合は、販売店へご相談ください。確実に固定できない場合はご使用をおやめください。

## 階段への設置

- ⊘ 危険防止のため、階段の途中や降り口に設置しないでください。
- ❗ 階段の登り口付近に設置する場合は、フェンスを乗り越えられないよう、右図のように最下段から本体まで適切な距離を設けてください。

◎ 良い例



× 悪い例

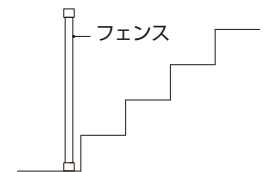

## お手入れ

- ・製品が錆びるおそれがあるため、水やペットの排泄物などがかった場合は速やかに拭き取ってください。
- ・洗剤を入れたぬるま湯に布を浸し、よく絞ってから拭いてください。
- ・金属たわしや漂白剤は使わないでください。
- ・修理が必要な場合には、本製品を購入した販売店にご相談ください。

# 付属品の確認 (各部名称と部品構成)

本製品を取り付ける前に付属品をご確認ください。

万一同梱されていない場合には、お手数ですがお買い求めの販売店へお問い合わせください。

## プレミア

■ 取扱説明書 (本書)

■ レンチ× 1

■ スピンドル×2  
(上部)

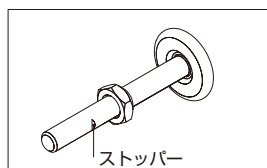

■ フェンス× 1

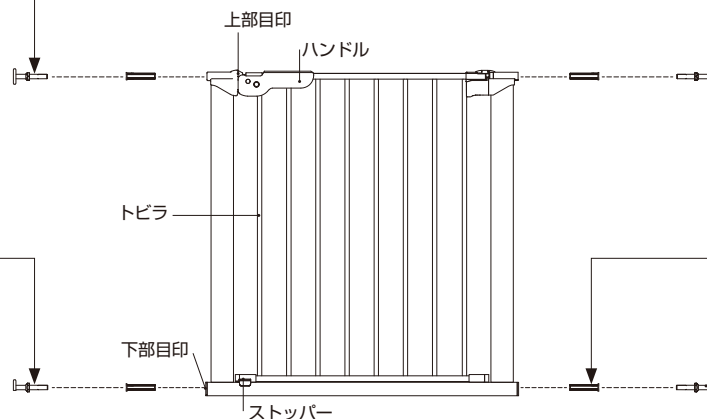

■ ハウジング A×4

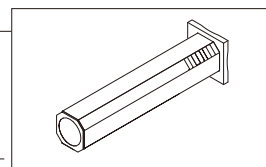

■ 半円スピンドル× 2  
(下部)

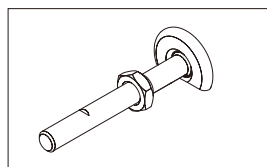

### プレミア用エクステンション (別売)

#### エクステンション シングル (プレミア)

品番 58126 (ブラック)  
58127 (ホワイト)

- サイズ: W68 × H730mm
- 材質: 鉄(黒塗装/白塗装)、樹脂

ハウジング B×1

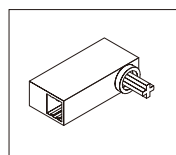

ハウジング C×1

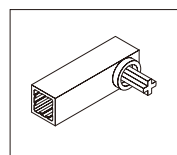

バー×1

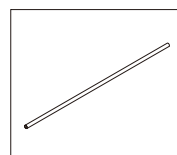

拡張チューブ  
127mm×2

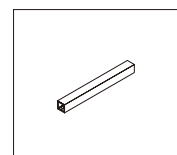

#### エクステンション ダブル (プレミア)

品番 58016 (ブラック)  
58017 (ホワイト)

- サイズ: W136 × H730mm
- 材質: 鉄(黒塗装/白塗装)、樹脂

ハウジング B×2

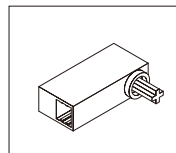

ハウジング C×2

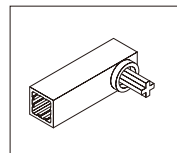

バー×2

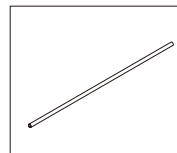

拡張チューブ  
127mm×2

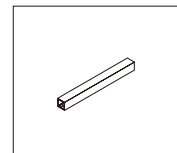

拡張チューブ  
198mm×2

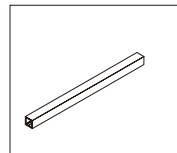

拡張チューブ  
257mm×2

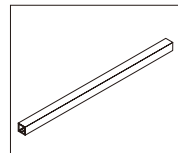

ウォールキャップ A  
×2

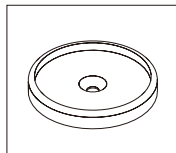

ウォールキャップ B  
×2

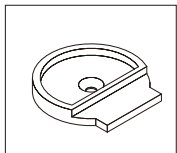

シール (両面)  
×2

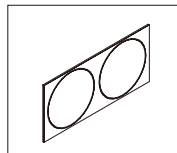

木ネジ×4

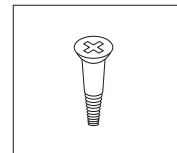

# ツール

■ 取扱説明書（本書）

■ フェンス× 1

■ レンチ× 1

■ スピンドル× 4

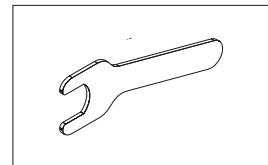
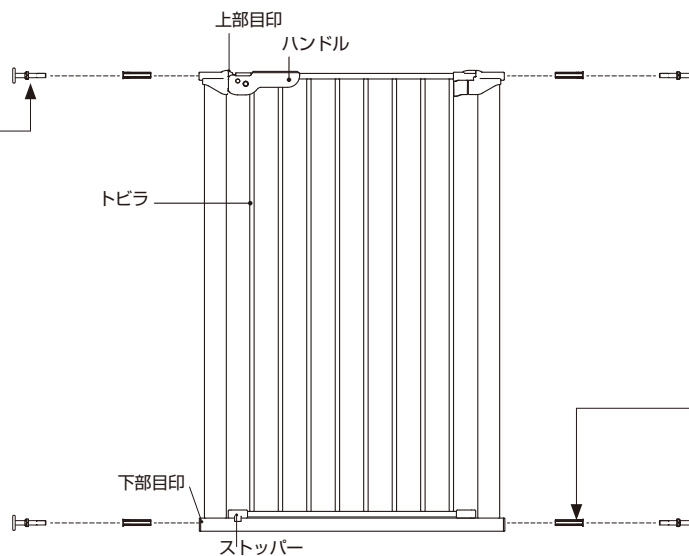
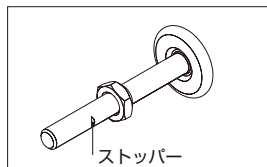

■ ハウジング A × 4

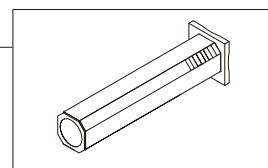

## エクステンション用の部品

■ バー×1

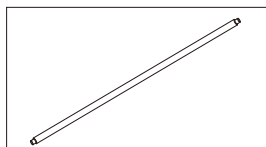

■ 拡張チューブ 127mm×2

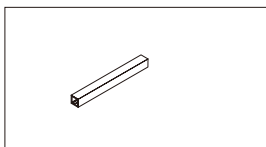

■ ハウジング B × 1

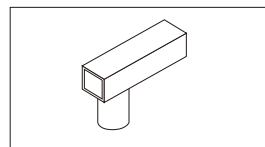

■ ハウジング C × 1

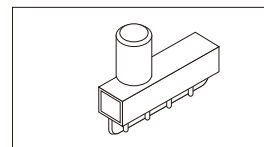

ツール用エクステンション（別売）※ツール用の追加部品はダブルのみです。



エクステンションダブル  
（ツール）

品番 58366（ブラック）

58367（ホワイト）

● サイズ：W136 × H1050mm

● 材質：鉄（黒塗装/白塗装）、樹脂

ハウジング B×2

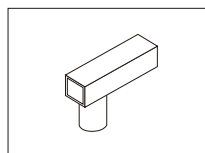

ハウジング C×2

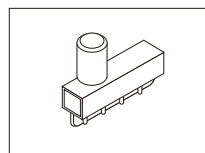

バー×2

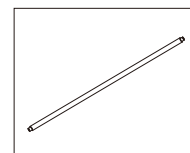

拡張チューブ  
127mm×2

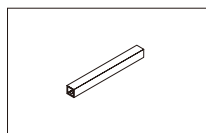

拡張チューブ  
198mm×2

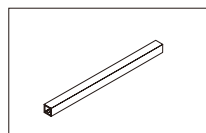

拡張チューブ  
257mm×2

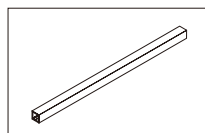

ウォールキャップ A  
×4

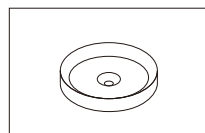

木ネジ×4

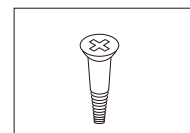

## 設置場所の確認

設置場所の間口の寸法を計り、該当する表に記載された取付に必要な部品をご確認ください。不足する場合は各商品に対応のエクステンションをお買い求めください。

**注意**

シングル同士、ダブル同士を連結させることはできません。

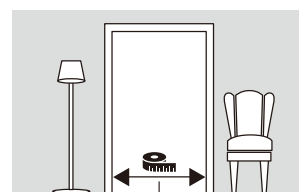

幅を計る

■ フェンスとエクステンション追加の構成 (トール、プレミア共通)

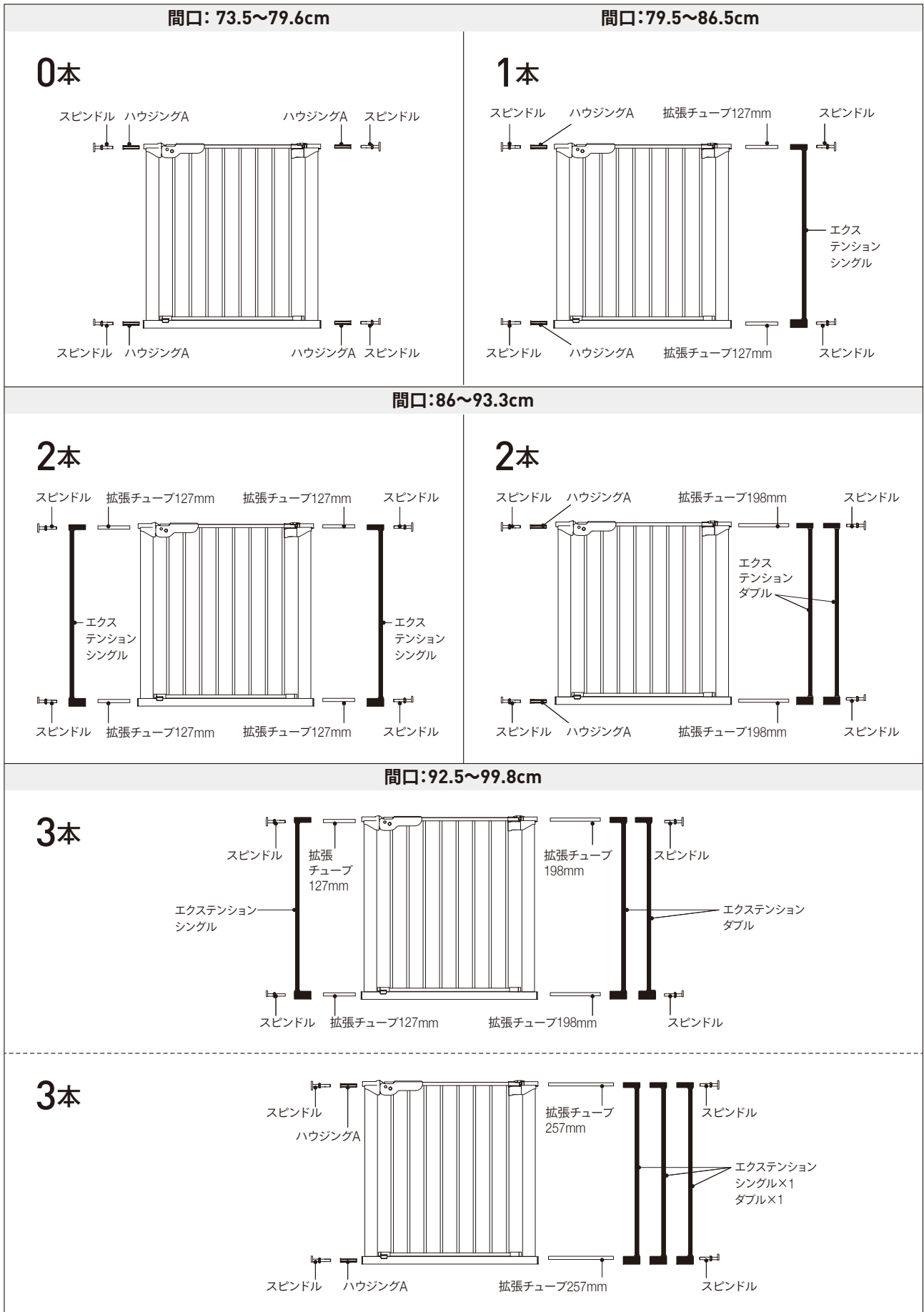

トビラは右開き、左開きのどちらにも設定できます。

間口:99~106.3cm

4本

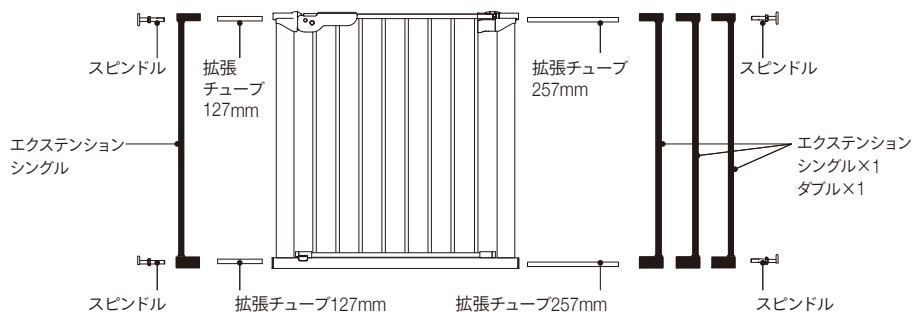

※ エクステンションは、ダブル×2でも対応可能です

4本

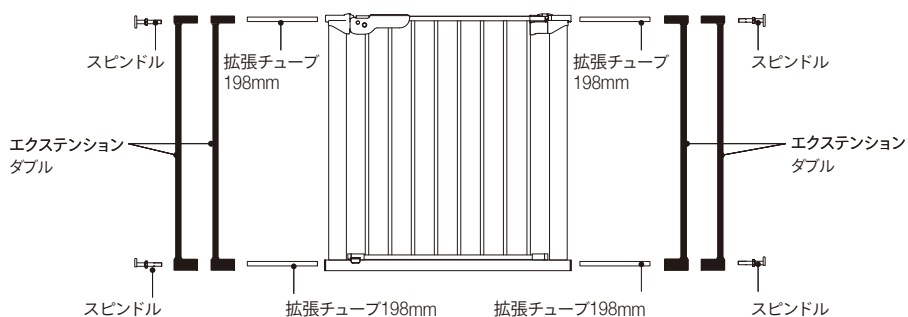

間口:105.5~112.8cm

5本

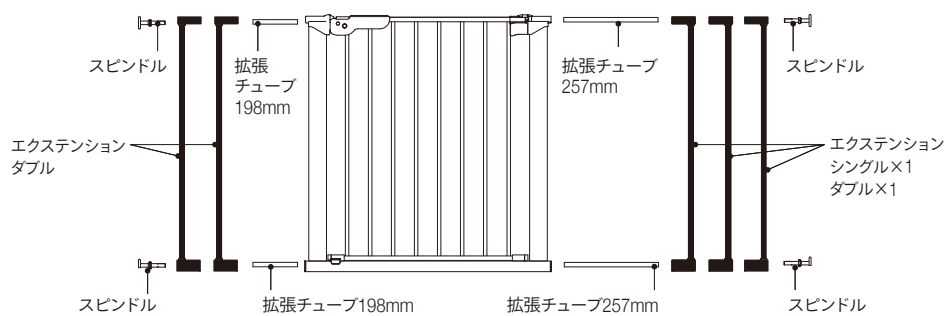

間口:112~119.3cm

6本

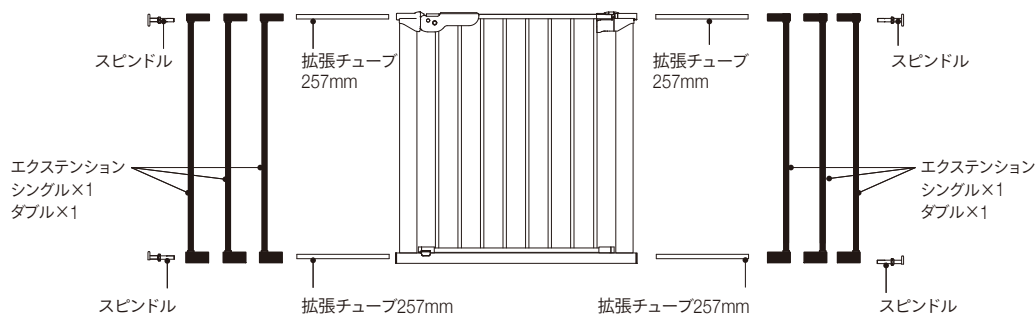

※ エクステンションは、ダブル×3でも対応可能です

※片側3本以上の連結には対応していません。



# 組み立て

誤った組み立ては危険です。正しく確実に組み立ててください。

## 1 本体の組み立て

エクステンションを使用する場合は「エクステンションを使用する場合」へお進みください。  
ツールにはあらかじめ本体に1本のエクステンションを付属しています。

### エクステンションを使用しない場合

イラストの順に本体と各部品を組み立ててください。

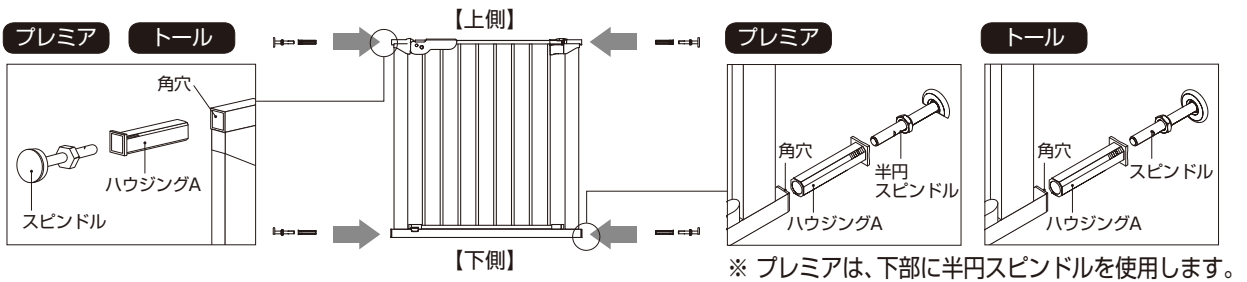

### エクステンションを使用する場合

#### ① バーとハウジングB、Cを組み立てる

バーの上下にハウジングB、ハウジングCをそれぞれ取り付けます。必要なエクステンションの数だけ組み立ててください。

#### ② 本体と連結する

P7、8「フェンスとエクステンション追加の構成」を参照し、本体と①、その他の部品を組み立ててください。

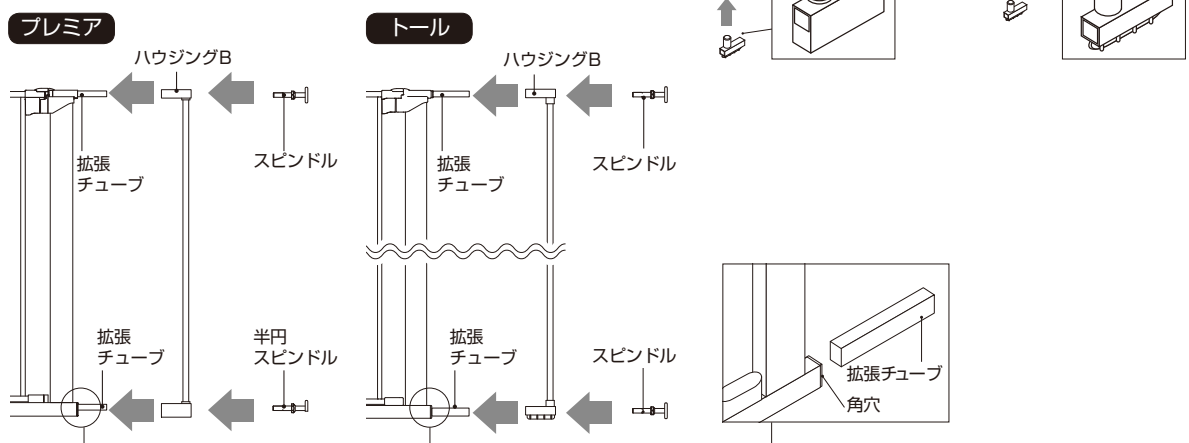

#### ③ 連結が片側の場合

エクステンションを追加しない側には、本体付属のハウジングA (2本) を必ず挿入してください。

## 2 設置場所に置く

① ハンドルを下げトビラを閉めた状態で、隙間が空かないように設置する床へフェンスを置いてください。

## ウォールキャップの取付け方法 (エクステンションダブルのみ)

エクステンションダブルをご使用の場合には、ズレや外れ防止のため必ず下記に従い、ウォールキャップをお取付けください。

### エクステンションダブル (プレミア) の場合

壁材に応じてシール (両面) か木ネジのどちらかの方法で固定してください。

#### ① 位置決め

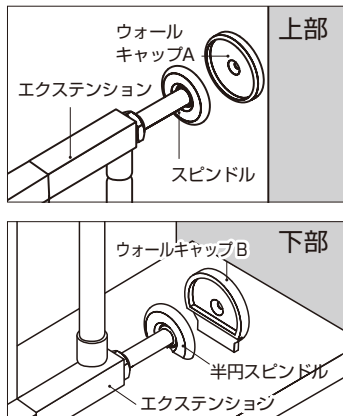

スピンドルの頭にウォールキャップを被せて取付け箇所に合わせます。

#### ② 印を付ける

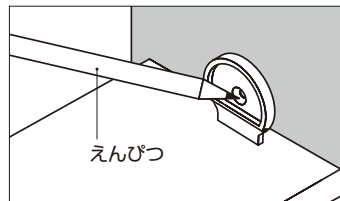

ウォールキャップ AB のそれぞれ中心の穴、または周囲に輪郭をえんぴつ等で印を付けます。

#### ③ シール (両面) か木ネジで固定

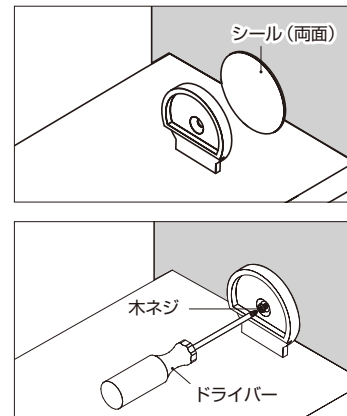

ウォールキャップをシール (両面) または木ネジで固定します。

**注意** ウォールキャップ B は、必ず水平な部分が床に接するようにしてください。

### エクステンションダブル (ツール) の場合

#### ① 位置決め

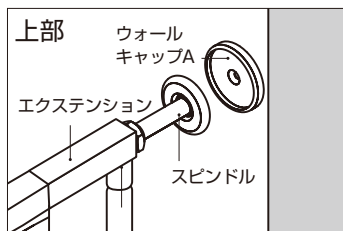

スピンドルの頭にウォールキャップを被せて取付け箇所に合わせます。

#### ② 印を付ける

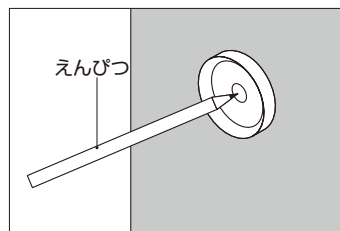

ウォールキャップ中心の穴にえんぴつ等で印を付けます。

#### ③ 木ネジで固定する

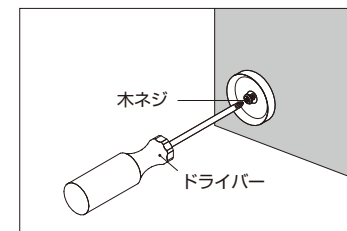

ウォールキャップを木ネジで固定します。

- ② 下部 2 カ所、上部 2 カ所の順番に付属のレンチでスピンドルのナットを回し、スピンドルの頭を壁に伸長させて、そのテンションで本体を固定します。壁とフレームの間隔は均等になるようにしてください。

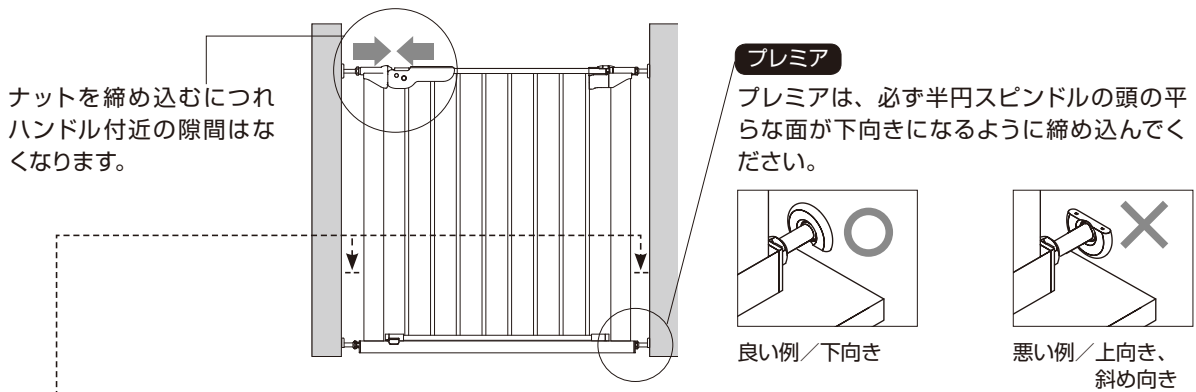

**注意** 壁とフェンスの間隔 プレミア : 58mm 以内 トール : 62mm 以内

フレームと壁の間隔は上記の数値以内にしてください。スピンドルの締め付け不足により固定されず、転倒の恐れがあります。

**注意** レンガや石など、取付ける壁の表面が平らでない場合や、石膏ボードなどのように柔らかい場合は、販売店へご相談ください。確実に固定できない場合は使用しないでください。

### 3 取り付けの確認

フレームの上下には締め込みが正しく行われたかを確認する目印があります。目印の位置は、上部は本体フレームのハンドル側、下部はストッパー側にあります。  
 [P5、6「付属品の確認 (各部名称と部品構成)』  
 下記に従い、ガタツキなどがなく正しく取付けられているか確認してください。

締め込みが不十分		正しい締め込み	
上部 (真横からの図) 	赤の印が見える		目印が <b>全て隠れる</b> まで締め込む
下部 (斜めから見た図) 	赤の印が見える		目印が <b>全て隠れる</b> まで締め込む

**注意** 不完全な場合は、取付け箇所を確認して修正するか、取付けをやりなおしてください。

# ご使用方法

**注意** トビラを持ち上げずに開閉すると、事故や破損の原因になりますのでご注意ください。

## トビラを開ける

- ① ハンドル部分にある丸いボタンを押しながらハンドルを上げます。
- ② トビラを軽く持ち上げてストッパーを下部フレームから外し、トビラを開けます。

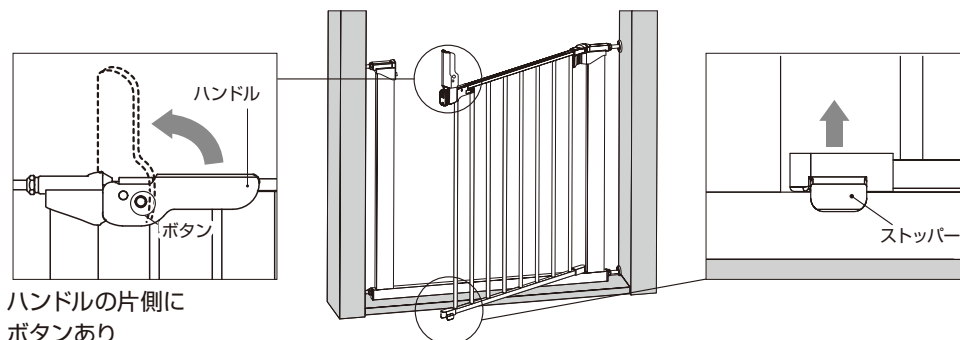

## トビラを閉める

- ① ハンドルをあげた状態でトビラを軽く持ち上げてフレーム上部まで移動し、ストッパーをフレームにはめてください。
- ② ハンドルをおろし、カチッと音がしてロックされたことを確認してください。

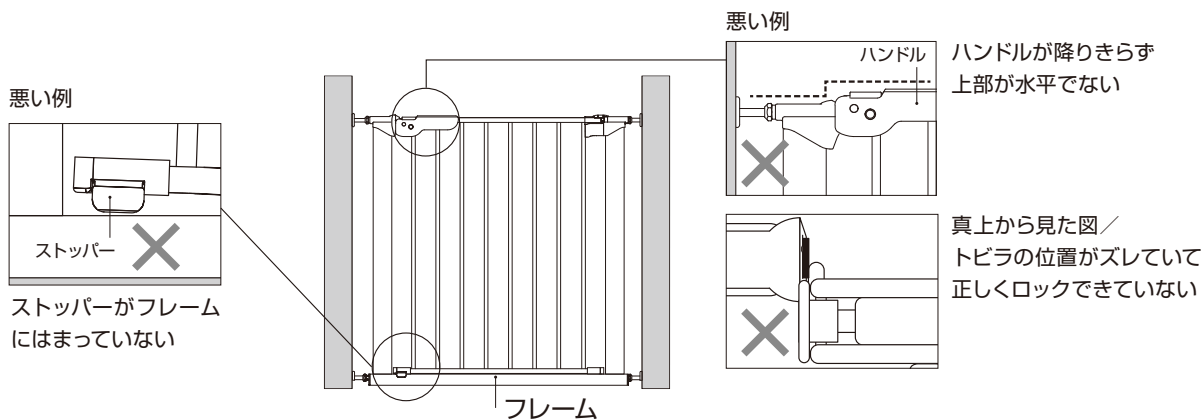

**注意** 使用後は必ずトビラがロックされている事を確認してください。外れた状態や浮いた状態で使用すると、ペトとの接触によりトビラが開いたり、破損する恐れがあります。



**ファイヤーサイド株式会社**

本社/ショールーム〒399-4117 長野県駒ヶ根市赤穂497-871  
TEL:0265-82-4676(代) FAX:0265-82-4683

☎ **0120-46-7877** Email: info@firesidestove.com

薪ストーブの世界・ファイヤーサイド <http://www.firesidestove.com>

Copyright 2016 Fireside Co.LTD

掲載されている全ての情報及び写真、イラスト等の無断転載、複写、複製を禁じます。